

Universal Light

dormakaba Glas cam aksesuarları, temel ve tamamlayıcı parçalardan oluşan geniş serisiyle, bütün temperli cam uygulamalarında kullanılabilir. Temperli cam uygulamaları, sabit yan bölmelerle, değişik açılardaki köşe veya çarpma kapılarla da sağlanabilir. Tüm aksesuarlar ana ürün, fonksiyonel ekler ve farklı yüzey kaplamalı klipsli kapaktan oluşan modüler sistem esasına dayanmaktadır.

Farklı pivot noktaları

Sabit cam panel ve kapı pivot noktası arasındaki mesafe 55-65 mm olmalıdır. Pivot noktasının merkezden 65 mm dışarıda olması ve yuvarlak kenarlı profil sayesinde, panellerle kapı kanadı arasında sabit 4 mm'lik bir boşluk sağlar ve parmak sıkışması önlenmiş olur.

dormakaba Universal Light serisinde tasarımları birbirleriyle uyumlu 2 farklı kilit ve kilit karşılığı tipi vardır. Tüm aksesuarlar, geniş ve ağır kapılarda kullanıma uygundur.

Maks. kapı ağırlığı 100 kg
Maks. kapı genişliği 1100 mm

Cam aralıkları ve delme işlemleri standart uygulamalara uygun olduğu için problem çıkartmaz. Parçalar standart olarak 10 mm'lik (cam için contalı olarak hazırlanır fakat 8 mm, 12 mm, 4+4 lamine temperli, 5+5 lamine temperli camlar ile de opsiyonel olarak hazırlanabilir).

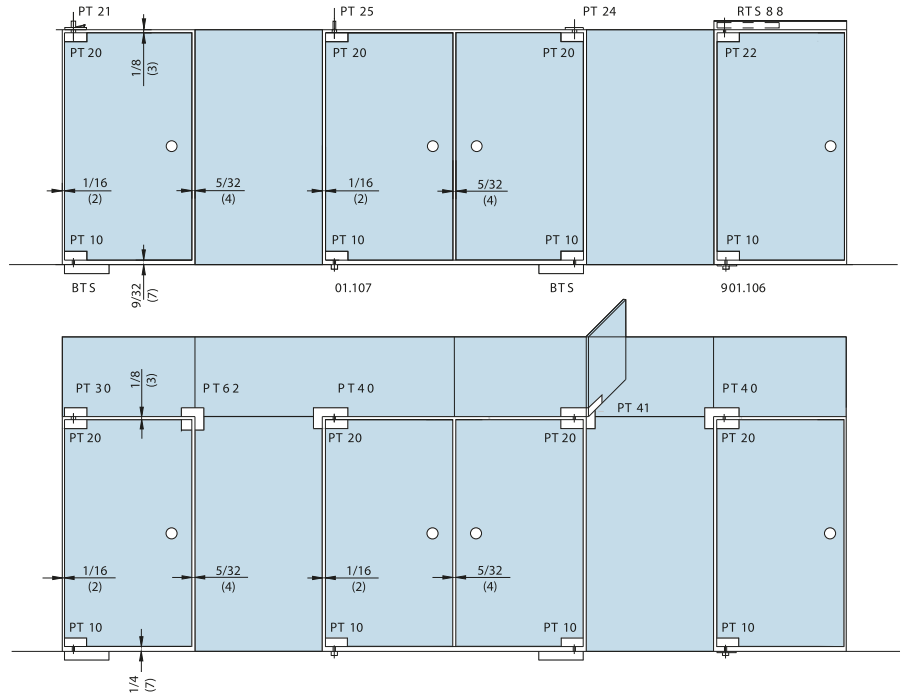

PT 10 Cam kapı alt menteşe

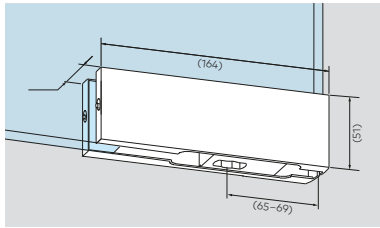

dormakaba Universal Light PT 10 cam kapı alt menteşesi konik formda spindle yuvasına sahiptir. dormakaba BTS 75, BTS 80, BTS 84, BTS 60 ile rahatlıkla kullanılır.

MIC-412-00-001
Paslanmaz kapak **115 TL**

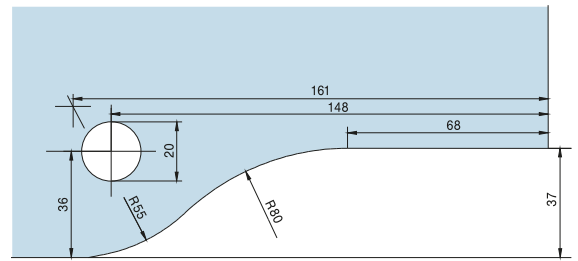

PT 20 Cam kapı üst menteşe

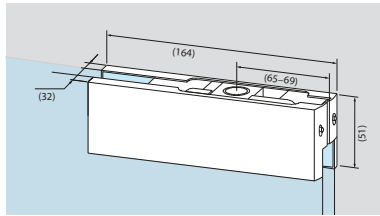

dormakaba Universal Light PT 20 cam kapı üst menteşesi yuvarlak formda yuvaya sahiptir. Kapınızın üzerinde sabit bir kasanız var ise PT 24, cam alın veya yan sabit varsa PT 30, PT 40 gibi menteşeler ile rahatlıkla kullanılabilir.

MIC-412-00-002
Paslanmaz kapak **115 TL**

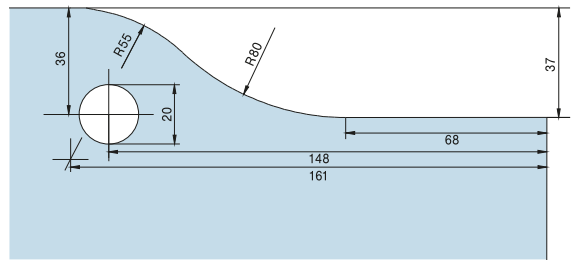

* Projelerinizi fiyatlandırabilmemiz için lütfen bizimle temasa geçiniz.

* Fiyatlarımıza KDV dahil değildir.

* dormakaba, ürünlerinin fiyatlarını ve teknik özelliklerini haber vermeksizin değiştirme hakkına sahiptir.

PT 30 Cam kapı cam kasa menteşe

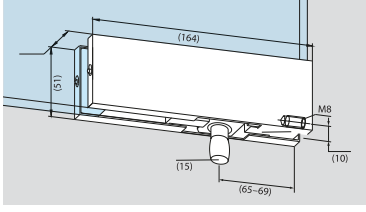

dormakaba Universal Light PT 30 cam kapı üst menteşe kasa pimi, cam kapınızın üstü sabit cam ise kullanmanız gereken bir aparatır. Bu aparatın uç kısmı (pimi) PT 20 üst menteşedeki yuvaya girerek sistemi tamamlar.

MIC-412-00-003
Paslanmaz kapak

115 TL

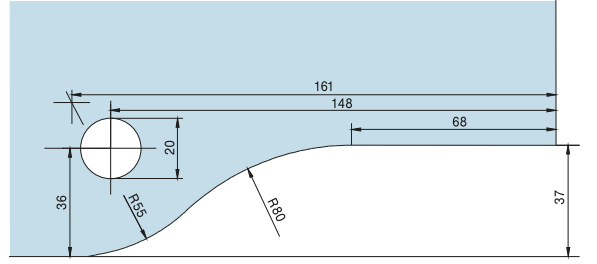

PT 40 Cam kapı L menteşe

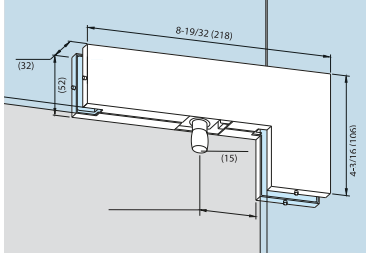

dormakaba Universal Light PT 40 Kapı L menteşe cam kapınızın üstünün ve yanlarının da cam olması durumunda kullanılır. Bu aparatın uç kısmı (pimi) PT 20 üst menteşedeki yuvaya girerek sistemi tamamlar.

MIC-412-00-004
Paslanmaz kapak

220 TL

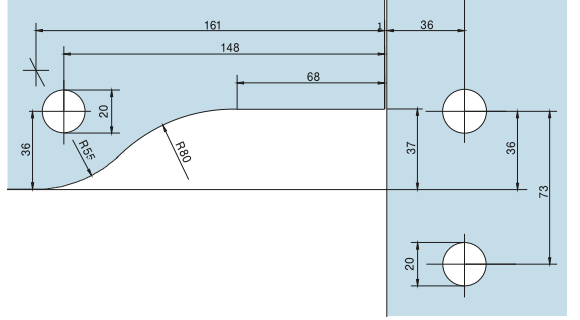

US 10 Cam kapı alt kilit / üst kilit

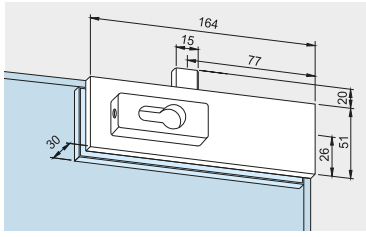

dormakaba Universal Light US 10 Cam kapı kilidi fiyatına barel ve paslanmaz çelik kilit karşılığı dahildir.

MIC-412-00-015
Paslanmaz kapak

230 TL

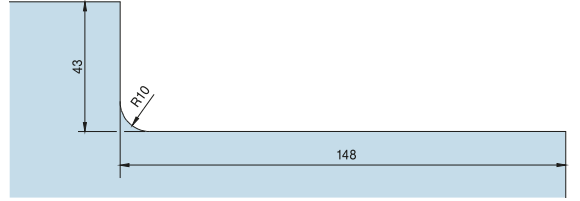

US 20 Orta kilit

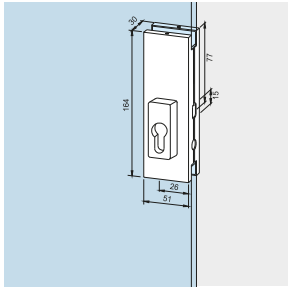

dormakaba Universal Light US 20 Cam kapı kilidi fiyatına barel dahildir.

MIC-412-00-016
Paslanmaz kapak

230 TL

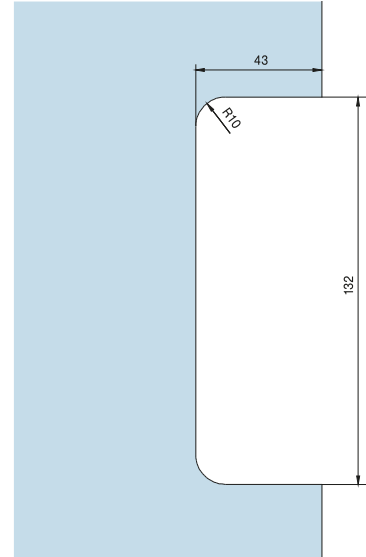

GK 50 Orta kilit karşılığı

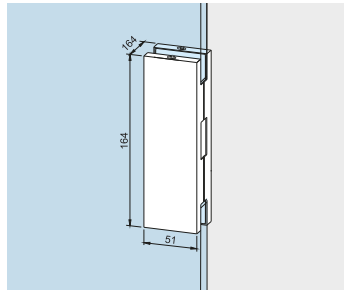

dormakaba Universal Light GK 50 sabit camınızda US 20 orta kilit karşılığı olarak kullanılır.

MIC-412-00-017
Paslanmaz kapak

115 TL

PT 24 Cam kapı üst menteşe pimi



MIC-412-00-010
PT 24 Cam kapı üst menteşe pimi

60 TL

* Projelerinizi fiyatlandırabilmemiz için lütfen bizimle temasa geçiniz.

* Fiyatlarımıza KDV dahil değildir.

* dormakaba, ürünlerinin fiyatlarını ve teknik özelliklerini haber vermeksizin değiştirme hakkına sahiptir.